

**pureal**  
www.pureal.co.kr

Importator: CSI Exclusive Enterprise SRL  
Adresa: Strada Matei Basarab nr. 7-9, Voluntari, Judetul Ilfov  
Telefon: 0742200000  
e-mail: office@livingsolutions.ro  
www.livingsolutions.ro

**pureal**

MANUAL DE UTILIZARE

## Purificator de apă

Design compact  
Inlocuire usoara a filtrelor  
Filtrare ultraperformanta  
Duza detasabila pentru curatare  
Nu se racordeaza la electricitate  
Tavita detasabila

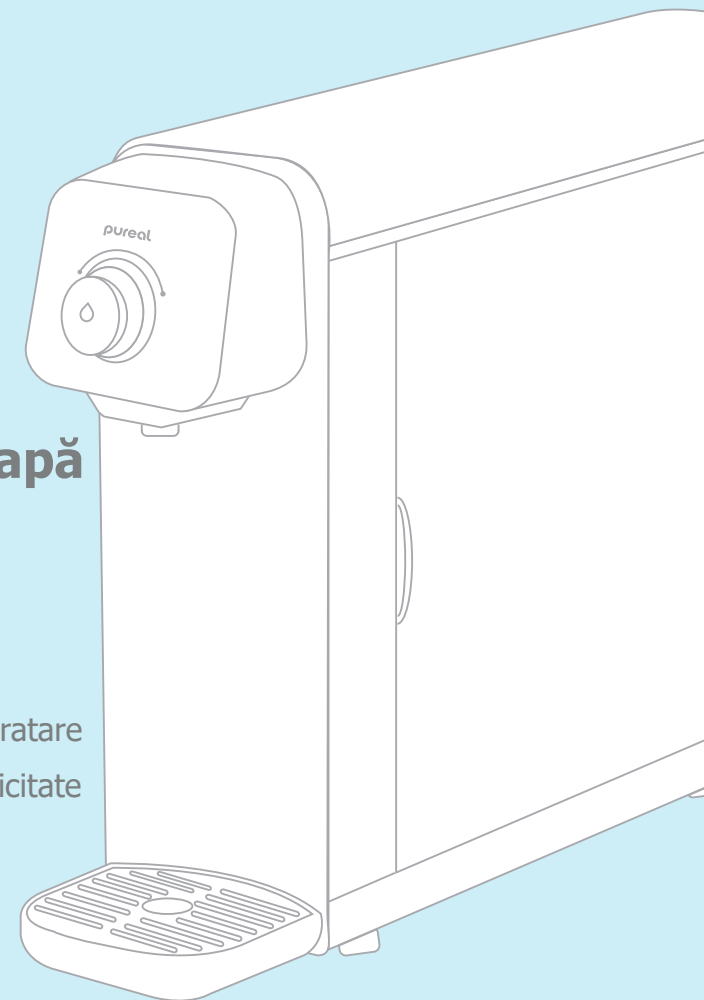

 Water  
Quality  
ASSOCIATION

 LIVING  
SOLUTIONS

www.livingsolutions.ro  
www.pureal.co.kr

**Certificat de garantie**  
**Declaratie de conformitate**

S.C. CSI EXCLUSIVE ENTERPRISE SRL, in calitate de reprezentant in Romania a firmei producatoare Picogram Co.Ltd. Korea, declaram pe propria raspundere ca produsul "Purificator apa Pureal" este fabricat intr-un sistem de calitate certificat ISO 9001 si corespunde standardelor de calitate si conformitate specifice produselor din clasa lor. Produsul beneficiaza de garantie conform Legii 449/2003.

Firma noastra se obliga sa acorde **24 luni** de garantie pentru acest produs in urmatoarele conditii:

**CONDITII GENERALE DE GARANTIE**

1. Produsele cumparate sunt insotite de Manualul de Utilizare care cuprinde : instructiuni de instalare, utilizare si intretinere in limba romana.
2. Termenul de garantie se scurge de la data vanzarii produsului catre utilizator.
3. Durata termenului de garantie se prelungeste cu termenul scurs de la data inregistrarii reclamatiei pana la data repunerii in functiune a produsului.
4. Pentru efectuarea reparatiilor in perioada de garantie,produsul defect va fi insotit de Certificatul de Garantie si Factura de achizitie.
5. Pentru valabilitatea garantiei sunteti obligati sa respectati instructiunile de manipulare, instalare, utilizare si intretinere prevazute in Manualul de Utilizare.
6. Deteriorarile datorate zgarieturilor, socurilor sau rupturilor elementelor nedemontabile sau demontabile care nu au fost aduse la cunoastinta vanzatorului in momentul achizitionarii nu intra in garantie.
7. Vanzatorul inlocuieste produsul sau restituie cotravaloarea acestuia la cererea beneficiarului in urmatoarele situatii: produsul nu poate fi reparat; se defecteaza de trei ori in prima jumatate a termenului de garantie; produsul inlocuit anterior s-a defectat; durata de nefunctionare depaseste 10% din termenul de garantie.
8. Filtrele de schimb nu fac obiectul prezentei garantii.

**PIERDEREA GARANTIEI**

1. Neprezentarea in momentul solicitarii reparatiei a facturii originale de cumparare a produsului, insotita de prezentul Certificat de Garantie.
2. Nerespectarea de catre cumparator a conditiilor de transport,manipulare,instalare,utilizare si intretinere specificate de producator in Manualul de Utilizare
3. Constatarea de catre specialistii firmei a faptului ca defectul reclamat se datoreaza in exclusivitate utilizarii necorespunzatoare a produsului sau racordarii acestuia la o retea de apa calcaroasa fara a fi utilizate filtre specifice.
4. Modificarea /repararea produsului de catre persoane/firme neautorizate de SC CSI EXCLUSIVE ENTERPRISE.

Reparatiile se vor executa unitatea service: SC CSI EXCLUSIVE ENTEPRISE SRL din Voluntari, strada Matei Basarab nr.7-9, judetul Ilfov; Telefon 0742 200 000; e-mail: office@livingsolutions.ro. Program de lucru: Luni-Joi 09<sup>00</sup>-17<sup>00</sup>; Vineri 09<sup>00</sup>-15<sup>00</sup>

Nr. crt.	Data inregistrarii reclamatiei	Defectiunea reclamata	Operatiune efectuata	Data remedierii defectiunii	Prelungire garantie	Semnatura depanator

Semnatura si stampila  
**IMPORTATORULUI**

Semnatura si stampila  
**VANZATORULUI**

Data vanzarii \_\_\_\_\_



**o Introducere**

- Instructiuni generale ----- 04
- Instructiuni de siguranta ----- 06
- Parti componente ----- 07

**o Instalare**

- Diagrama/Descrierea filtrelor - ----- 08
- De verificat inaintea instalarii ----- 09
- Instalare ----- 10
- De verificat inaintea utilizarii ----- 11
- Intretinere ----- 12
- Curatarea si inlocuirea filtrelor - ----- 13
- Recomandari utilizare ----- 14

**o Utile**

- Verificari inainte de raportarea unei defectiuni --- 15

## INSTRUCTIUNI GENERALE

pureal

Pentru protectia si siguranta dumneavoastra si buna functionare a produsului cititi cu atentie instructiunile care urmeaza!

 **Avertizare** Daca nu sunt respectate, pot provoca rani minore sau defectarea produsului.

 **Atentionare** Daca nu sunt respectate, pot provoca rani majore sau defectarea produsului.

 **Pericol** Daca nu sunt respectate, pot provoca rani majore sau chiar moartea.

 A nu se instala aproape de surse de combustibili/ gaz sau aparatura electrica de incalzire.

Scurgerile de combustibil pot cauza incendii.

 A se folosi doar pentru filtrarea apei de la reseaua orasului. Nu folositi apa din puturi, rauri, sau apa nepotabila. Acestea pot provoca deteriorarea produsului.

 A nu se instala pe suprafete inclinate, covorase, suporturi improvizate. Poate cauza defectarea produsului sau chiar ranirea utilizatorului.

 A se racorda doar la alimentarea cu apa rece.

**RECE**

Racordarea la apa calda cauzeaza defectarea produsului.

 A nu se instala in zone unde temperatura scade sub 0 grade celsius.

**0°C**

Cauzeaza defectarea aparatului prin acumularea de gheata in interior.

 A se instala in zone curate. Astfel se previne contaminarea apei filtrate.

**CURAT**

## INSTRUCTIUNI GENERALE

pureal

 Evitati expunerea produsului langa surse de caldura sau sub lumina directa a soarelui.

Poate cauza decolorarea produsului.

 Curatati produsul periodic sau ori de cate ori este necesar.

Evitati astfel deteriorarea prematura a produsului.

 Nu pozitionati surse de caldura sau substante inflamabile langa produs.

Poate cauza incendii sau deteriorarea produsului.

 Nu racordati produsul la o distanta mai mare de 5 metri fata de sursa de alimentare cu apa.

**5M**

Poate cauza scaderea parametrilor de filtrare.

 Nu puneti obiecte sau sticle cu lichide pe aparat.

Poate cauza deteriorarea produsului.

 Verificati conectarea furtunului pentru a nu exista scurgeri de apa.

Conectarea gresita poate cauza scurgeri de apa.

 Nu lasati apa sa patrunda in interiorul aparatului.

Poate cauza deteriorarea produsului.

 In cazul in care scurgerile de apa persista, opriti alimentarea cu apa a produsului si contactati unitatea de service la tel. 0742 200 000

 Nu trageți de furtunul de racordare daca doriti sa mutati produsul.

Poate cauza deteriorarea produsului sau aparitia scurgerilor de apa.

 Nu lasati copiii sa umble nesupravegheati la aparat.

Pot cauza deteriorarea produsului sau scurgeri de apa in jurul produsului.

 Nu dezmembrati si nu aduceti modificari produsului. Interventiile asupra produsului sunt premise doar de catre personalul autorizat de producator.

**! Avertizare** Daca nu sunt respectate, pot provoca rani minore sau defectarea produsului.

**! Atentionare** Daca nu sunt respectate, pot provoca rani majore sau defectarea produsului.

**! Pericol** Daca nu sunt respectate, pot provoca rani majore sau chiar moartea.

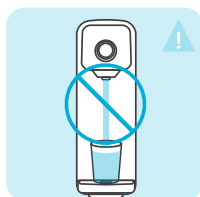

**! Nu lasati apa sa patrunda in interiorul aparatului.**

Poate cauza deteriorarea produsului.

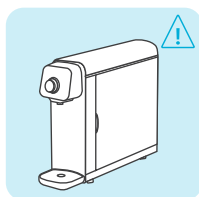

**! Pastrati usa de acces la filtre inchisa in timpul utilizarii pentru a prevenii patrunderea insectelor sau a altor substante daunatoare.**

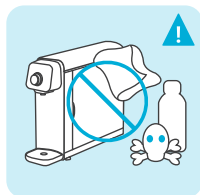

**! Nu folositi substante pe baza de benzina, alcool sau alte substante chimice pentru curatarea produsului. Poate cauza deteriorarea produsului.**

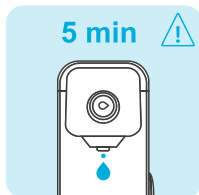

**! Dupa o perioada mai lunga de nefolosire a purificatorului, lasati apa sa curga mai mult de 5 minute inainte de a fi consumata.**

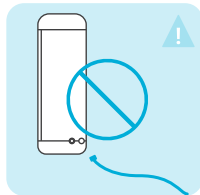

**! Nu deconectati furtunul de alimentare cu apa cand acesta este sub presiune.**

Poate cauza deteriorarea produsului si scurgeri de apa.

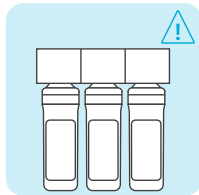

**! Respectati intervalul de schimbare al filtrelor. Daca nu sunt schimbate la timp, filtrele pot cauza aparitia mirosurilor neplacute si scaderea parametrelor de filtrare. Vezi pag 13 pentru informatii despre schimbul de filtre.**



**! Nu folositi apa filtrata pentru acvarii cu pesti.**

Apa filtrata poate sa dauneze pestilor.



**! Folositi doar filtre de schimb produse de POCOGRAM Korea. Utilizarea altor tipuri de filtre nu garanteaza functionarea in parametrii a produsului.**

## • Denumire parti componente

### • Față

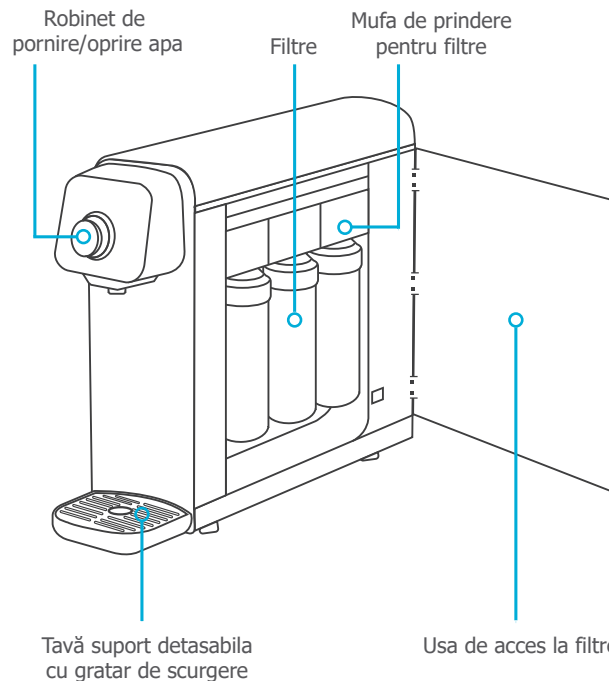

### • Spate

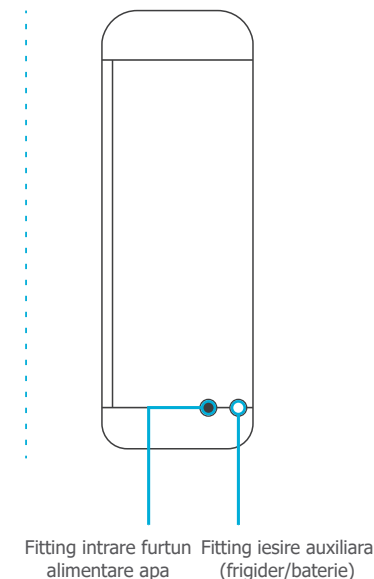

## Diagrama montaj

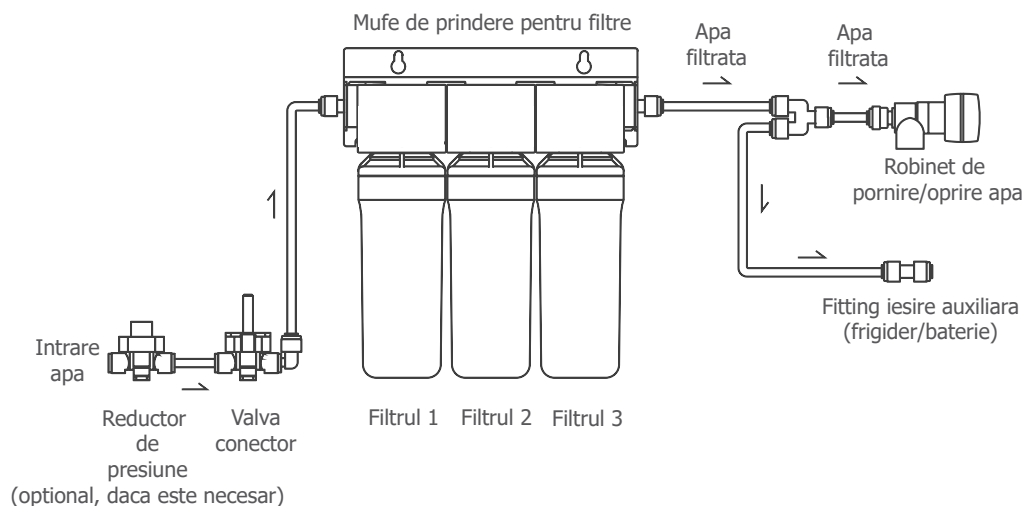

## Descrierea filtrelor

Produs	Denumire	Funcție
Filtrul 1	Composite Carbon Block Filter	Retine particule, rugina, clor, substante volatile organice.
Filtrul 2	Nano Stream Filter	Retine bacterii, virusi, microbi, metale grele si impiedica dezvoltarea bacteriilor.
Filtrul 3	Silver Carbon Block Filter	Retine clorul, substantele chimice organice si impiedica dezvoltarea bacteriilor datorita Argintului din componenta filtrului. Imbunatateste gustul apei filtrate.

- Daca nu sunt folosite filtrele originale sau nu sunt inlocuite la timp, nu se obtin parametrii de filtrare garantati.
- Durata de viata a filtrelor depinde in mod direct de calitatea apei de la intrare.

## Locul instalarii

- Avertizare** ! Daca nu sunt respectate, pot provoca rani minore sau defectarea produsului.
- Attentionare** ! Daca nu sunt respectate, pot provoca rani majore sau defectarea produsului.
- Pericol** ! Daca nu sunt respectate, pot provoca rani majore sau chiar moartea.

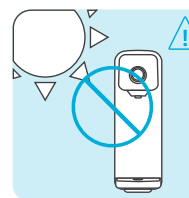

Evitati instalarea produsului langa surse de caldura sau sub lumina directa a soarelui.  
Poate cauza decolorarea produsului.

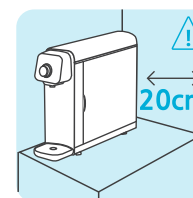

Nu instalati produsul la o distanta mai mica de 20cm de perete pentru a putea avea acces facil la filtre.



Nu instalati produsul intr-un loc cu umiditate ridicata sa unde poate fi stropit cu apa.  
Poate cauza deteriorarea produsului.

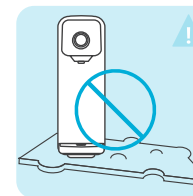

A nu se instala pe suprafete inclinate, covorase, suporturi improvizate.  
Poate cauza defectarea produsului sau chiar ranirea utilizatorului.



A nu se instala in zone unde temperatura scade sub 0 grade celsius.  
Cauzeaza defectarea aparatului prin acumularea de gheata in interior.



A se instala in zone curate. Astfel se previne contaminarea apei filtrate.

## Conectarea furtunului de alimentare

- Racordul se face doar la robinetul de apa rece!  
Conectarea produsului la apa calda cauzeaza defectarea filtrelor si a produsului.

## Diagrama montaj

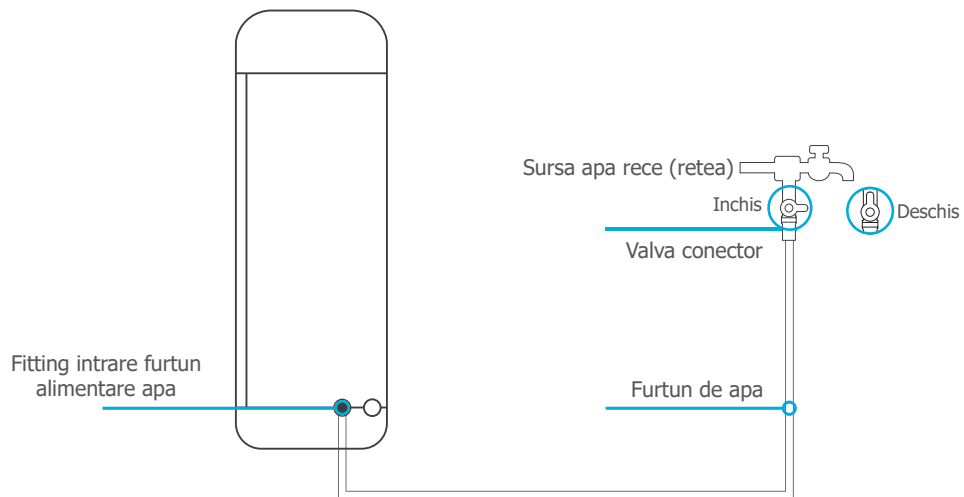

## Instalare

- 01 Opriti robinetul de alimentare cu apa rece a bateriei de la chiuveta si intercalati valva conector.
- 02 Conectati furtunul de apa de la valva conector la fittingul de intrare din purificator.
- 03 Porniti robinetul de alimentare cu apa rece si deschideti valva conector.
- 04 Asigurati-va ca nu sunt scurgeri de apa in interiorul purificatorului si inchideti usa de acces la filtre.
- 05 Asigurati-va ca nu sunt scurgeri de apa la valva conector si la fittingul de intrare.

※ A se instala doar la o retea de apa potabila. Nu folositi surse de apa neverificate.



Deschideti valva conector inaintea utilizarii.

Asigurati-va ca robinetul de alimentare este deschis.

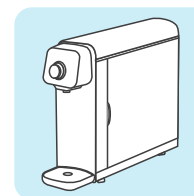

Asigurati-va ca usa de acces la filtre este inchisa.

In caz contrar purificatorul nu functioneaza.

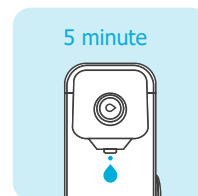

Lasati apa sa curga mai mult de 5 minute inainte de a fi consumata.



Opriti alimentarea cu apa a purificatorului in cazul unei perioade mai lungi de nefolosire.

- Pentru pornire rotiti robinetul de apa spre dreapta



- Pentru oprire rotiti robinetul de apa spre stanga

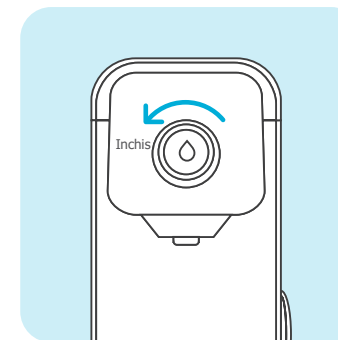

## CURATAREA EXTERIOARA

pureal

01 Inchideti valva de alimentare cu apa.

02 Folositi un detergent neutru pentru curatarea exterioara a produsului si stergeti folosind o carpa moale si uscata.

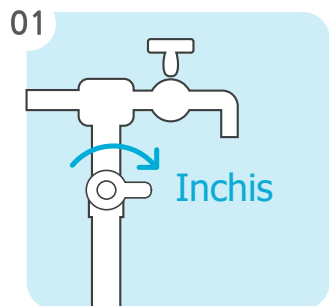

## CURATAREA TAVITEI DE SCURGERE

pureal

01 Indepartati tavita de corpul purificatorului.

02 Detasati gratarul tavitei.

03 Scurgeti apa colectata si stergeti cu o carpa moale.

04 Reasamblati tavita si atasati-o purificatorului.

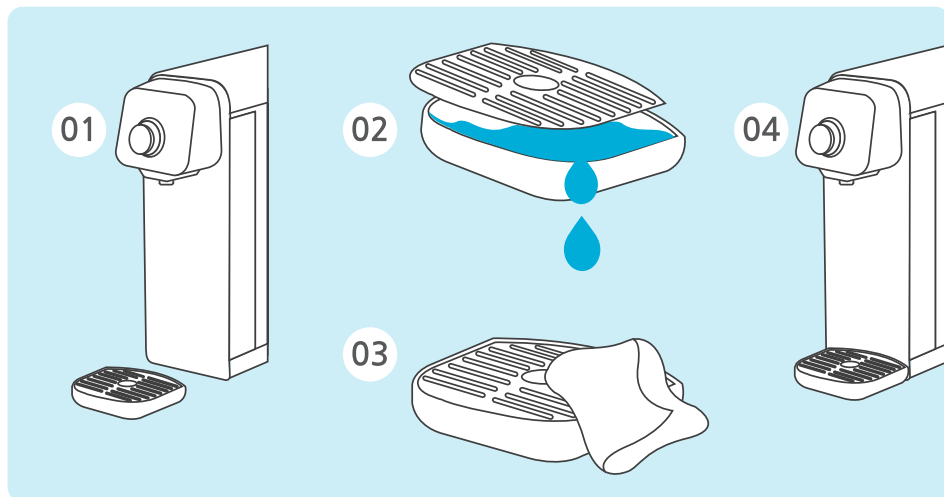

## CURATAREA DUZEI

pureal

01 Rasuciti duza spre dreapta.

02 Curatati duza sub jet de apa.

03 Montati la loc duza, rascucind-o spre stanga.

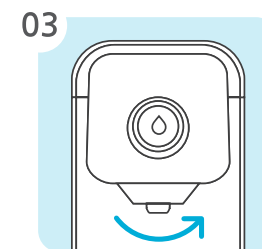
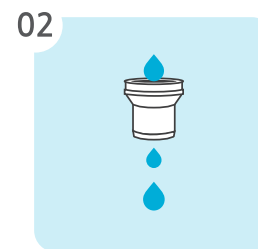
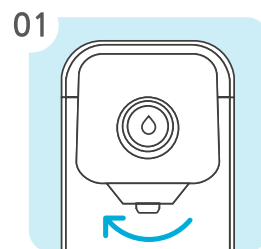

## INLOCUIREA FILTRELOR

pureal

01 Deschideti usa de acces la filtre.

Alimentarea cu apa se opreste automat in momentul deschiderii usii. Nu fortati deschiderea usii la un unghi mai mare de 90°.

02 Deschideti robinetul de curgere pentru a permite apei ramase in aparat sa se scurga.

03 Ridicati filtrul pe care doriti sa il schimbati la un unghi de 45° si rascuciti la stanga pentru indepartarea acestuia. Cateva picaturi de apa pot sa apara in timpul procesului.

04 Introduceti noul filtru in conector si rascuciti catre dreapta pentru fixare.

05 Notati pe filtru data la care a-ti efectuat schimbarea acestuia. Astfel veti putea avea o evidenta a duratei de viata a fiecarui filtru.

06 Lasati apa sa curga pentru cel putin 5 minute pentru a aduce filtrele in parametrii normali de functionare. In toata aceasta perioada apa filtrata poate avea o culoare neagra din cauza activarii filtrului de carbune sau poate fi tulbure pana cand celelalte filtre vor intra in parametrii normali de functionare.

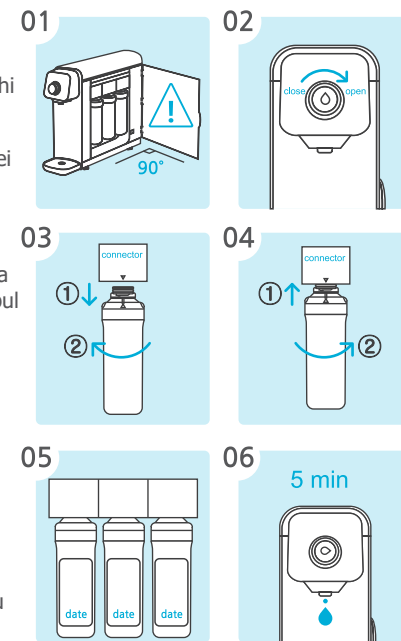

### Recomandari

- Capacitatea standard de filtrare este calculata pe baza ratei de reducere a clorului.
- Perioada de inlocuire a filtrelor este calculata pe baza unui consum mediu de 10L pe zi. Daca consumul depaseste aceasta valoare, durata de viata a filtrului va scadea.

### Componenta filtrelor (Vezi pagina 8)

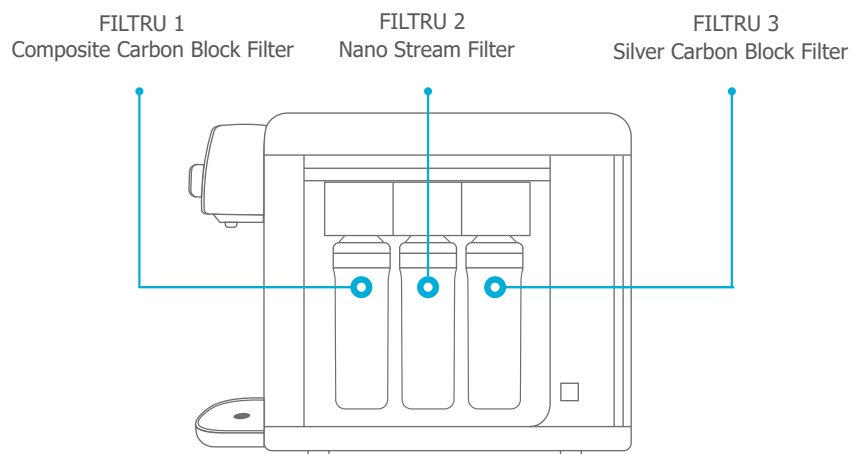

In cazul aparitiei unei functionari anormale, inainte de a contacta unitatea de service, verificati urmatoarele:

Simptom	Verificati	Efectuati
Gustul apei este ciudat.	Purificatorul nu a fost folosit pentru o perioada lunga de timp? Au fost schimbate la timp filtrele?	Lasati apa sa curga prin purificator pentru cel putin 10 minute. Inlocuiti filtrele expirate.
Nu curge apa.	Este realizata corect conexiunea la retea de apa?	Deschideti valva de alimentare la apa. Verificati daca furtunul nu este strangulat. Verificati daca retea de apa este operationala.
Debitul de apa filtrata a scazut brusc.	A expirat durata de viata a filtrelor? Este valva conector inchisa?	Inlocuiti filtrele expirate. Deschideti valva conector.
Purificatorul scoate sunete ciudate.	Este purificatorul asezat pe o suprafata plana? Se sprijina/stau alte obiecte pe purificator? Sunetul apare doar in momentul utilizarii?	Asezati purificatorul pe o suprafata plana. Nu lasati alte obiecte sa intre in contact cu purificatorul. Purificatorul nu are rezervor de acumulare, prin urmare apa care curge prin filtre/duze poate produce un mic zgomot.
Apa filtrata contine particule.	A expirat durata de viata a filtrelor?	Inlocuiti filtrele expirate.
Exista scurgeri de apa.	Purificatorul este instalat intr-un loc cu umiditate ridicata?	Poate aparea condens din cauza diferentei de temperatura dintre apa filtrata si temperatura exterioara.

Numele produsului	PUREAL WATER PURIFIER
Producator	PICOGRAM CO.,LTD. / KOREA
Utilizare	Casa/Birou
Greutate	4 kg
Dimensiuni	W115 × D436 × H341 mm
Presiune de lucru	0.7 ~ 7 kgf / cm <sup>2</sup>
Temperatura de lucru	4 ~ 38 °C